

Спецификация на – Технический 22мм ЛДСП

Заказ
Изделие Комфорт 120 22мм кромка 2мм ◀▶
Артыкул изделия

Поз	Материал	Толщина	Наименование	Заготовка		Кромка L1	Кромка L2	Кромка W1	Кромка W2	Кол-во	Паз	Готовая деталь	
				Длина(L)	Ширина(W)							Длина	Ширина
4	–Технический 22мм ЛДСП	22	Дно	399,6	1320	2x25	2x25	0,4x25	2x25	1		402	1324
5	–Технический 22мм ЛДСП	22	Задняя стенка	273	1276				2x25	1		275	1276
3	–Технический 22мм ЛДСП	22	Крыша	1320	399,6	2x25	0,4x25	2x25	2x25	1		1324	402
1	–Технический 22мм ЛДСП	22	Стойка правая	2095	397,6	0,4x25	2x25			1		2095	400
2	–Технический 22мм ЛДСП	22	Стойка левая	2095	397,6	0,4x25	2x25			1		2095	400
6	–Технический 22мм ЛДСП	22	Полка R (50)	1251	226	(смотри чертеж)	2x25	(смотри чертеж)	(смотри чертеж)	1		1255	230

Спецификация на – Технический фасадный 16мм ЛДСП

Заказ
Изделие Комфорт 120 22мм кромка 2мм ◀▶
Артыкул изделия

Поз	Материал	Толщина	Наименование	Заготовка		Кромка L1	Кромка L2	Кромка W1	Кромка W2	Кол-во	Паз	Готовая деталь	
				Длина(L)	Ширина(W)							Длина	Ширина
10	–Технический фасадный 16мм ЛДСП	16	Задняя стенка	648	1276			2x19		1		650	1276
7	–Технический фасадный 16мм ЛДСП	16	Щит средний	693,2	1262	2x19	2x19	0,4x19	0,4x19	1		694	1266
8	–Технический фасадный 16мм ЛДСП	16	Щит верхний	691,6	1262	(смотри чертеж)	(смотри чертеж)	2x19	0,4x19	1		694	1266
9	–Технический фасадный 16мм ЛДСП	16	Щит нижний	690,6	1262	2x19	2x19	0,4x19	2x19	1		693	1266

Заказ
Изделие Комфорт 120 22мм кромка 2мм ◀▶
Артыкул изделия

Спецификация на крепеж, фурнитуру, сборки

Артыкул	Обозн	Наименование	Кол-во
МДМ KON 7,0X50 IB		Конфирмат 7,0 X 50, оцинкованный "в плоскость"	10
МДМ KON 7,0X70 N		Конфирмат 7,0 X 70, оцинкованный	26
Инт-мебель		Механизм шкаф кровать	1
МДМ P102 M8 X 25R		Ножка мебельная черная, M8 X 25	4
МДМ CHS 3,5 X 16		Саморез с потайной головкой под крест, 3,5 X 16	32
Славия 00000024860		Уголок макс с декоративной крышкой SL 40*40 мм	4
МДМ 2 01030 20 GR		Футорка металлическая D10, M8 X 18	4
МДМ 8 X 40K		Шкант калиброванный мебельный 8 X 40	8

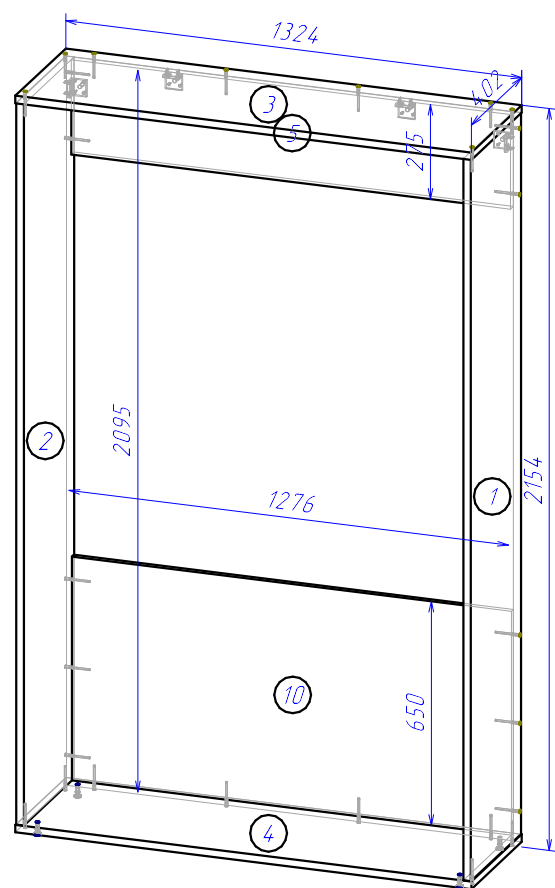
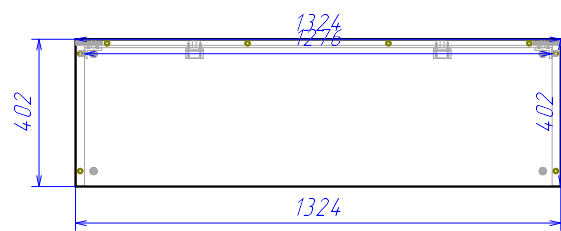
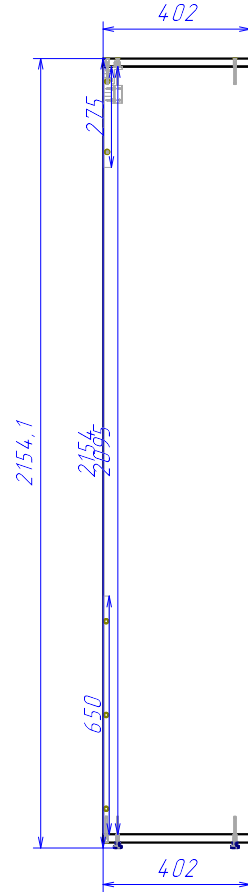
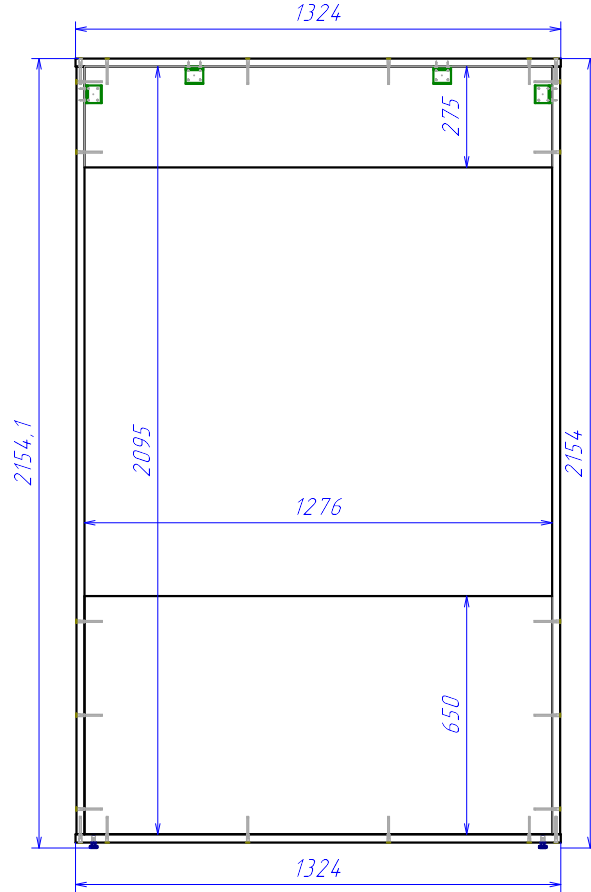

Комфорт 120 22мм кромка 2мм ♦000_СБ	
ВАРИАНТ корпусная коробка 22мм кромка +2мм ♦шарга 22	
-	
<i>Сборочный чертеж</i>	
Количество в изделии, шт.	1
Изготовить, шт.	1
Разработал	

Спецификация на панели

№ Поз.	Обозн.	Материал	Наименование	Готовая деталь		Кол-во	Толщина	Облицовка(L/W)
				Длина	Ширина			
1	4	- Технический 22мм ЛДСП	Дно	402	1324	1	22	L ₂ L ₂ W ₁ W ₂
2	5	- Технический 22мм ЛДСП	Задняя стенка	275	1276	1	22	W ₂
3	10	- Технический фасадный 16мм ЛДСП	Задняя стенка	650	1276	1	16	W ₃
4	3	- Технический 22мм ЛДСП	Крыша	1324	402	1	22	L ₂ L ₁ W ₂ W ₂
5	1	- Технический 22мм ЛДСП	Стойка правая	2095	400	1	22	L ₁ L ₂
6	2	- Технический 22мм ЛДСП	Стойка левая	2095	400	1	22	L ₁ L ₂

1 - Технический 0,4x25 мм(0,4мм)

2 - Технический 2x25 мм(2мм)

3 - Технический 2x19 мм(2мм)

Спецификация на крепеж, фурнитуру, сборки

Поз.	Обозн.	Наименование	Кол-во	Примечание
		Саморез с потайной головкой под крест, 3.5 X 16	32	
		Уголок макс с декоративной крышкой SL 40*40 мм	4	
		Ножка медельная черная, M8 X 25	4	
		Футорка металлическая D10, M8 X 18	4	
		Конфирмат 7.0 X 70, оцинкованный	26	

Конфирмат 120 22мм кромка 2мм ◆ 000_СБ

ВАРИАНТ корпусная кромка 22мм кромка +2мм ◆ цвета 22

Сборочный чертеж	
Количество в изделии, шт.	1
Изготовить, шт.	1
Разработал	

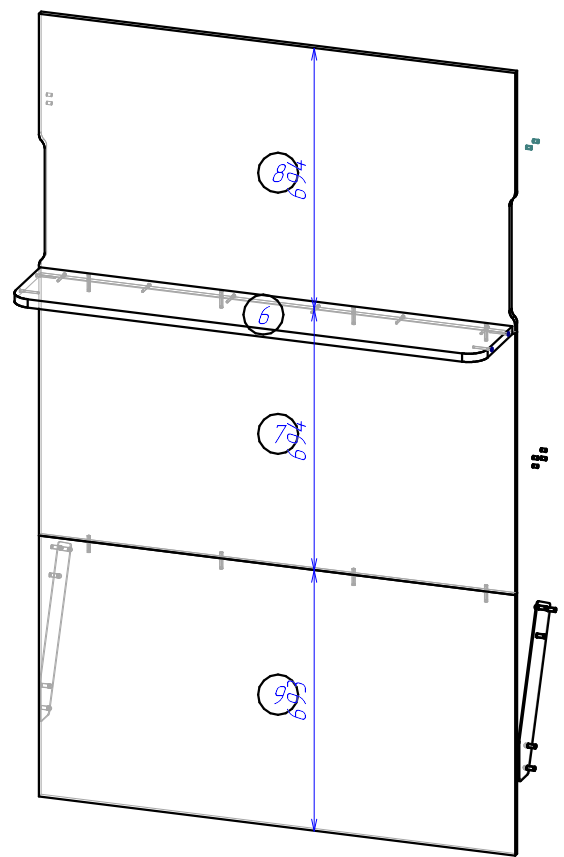
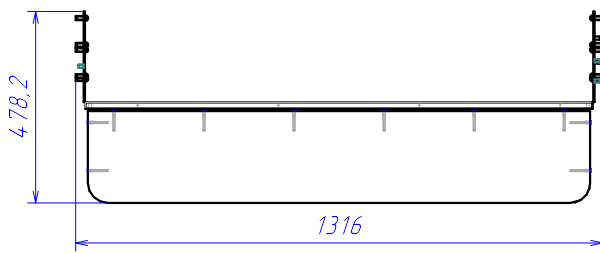
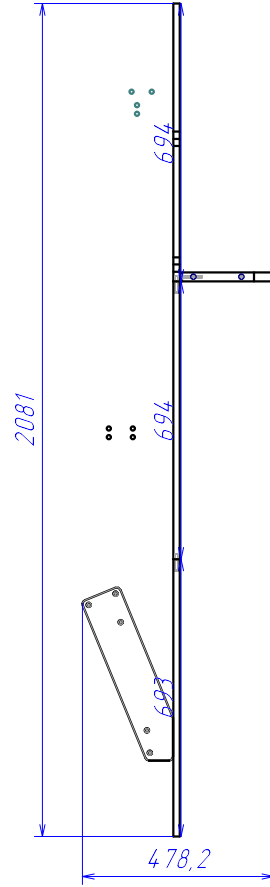
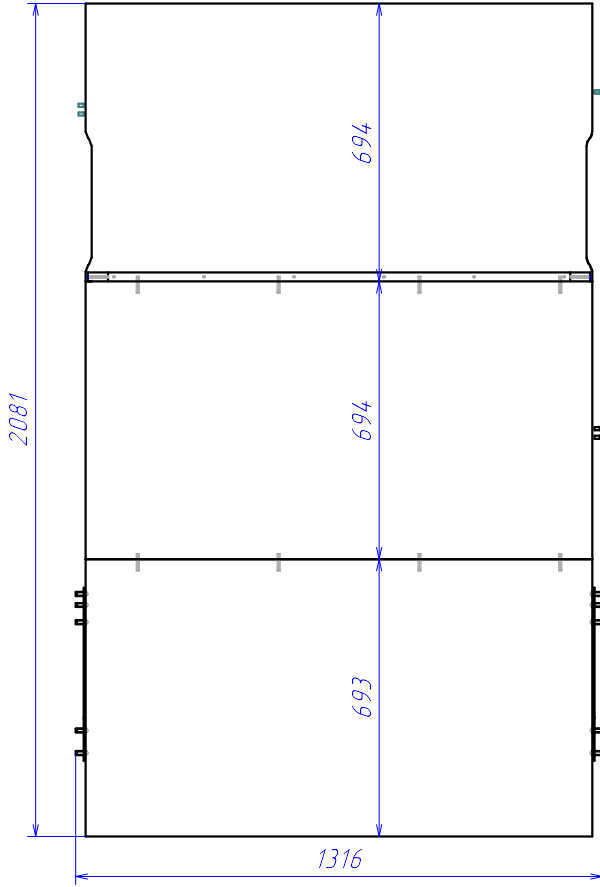

Комфорт 120 22мм кромка 2мм \diamond 000_СБ	
2. Фасад комфорт	
-	
Сборочный чертеж	
Количество в изделии, шт.	1
Изготовить, шт.	1
Разработал	

Спецификация на панели

№	Поз. Обозн.	Материал	Наименование	Готовая деталь		Кол-во	Толщина	Облицовка(LLWW)
				Длина	Ширина			
1	7	-Технический фасадный 16мм АДСП	Щит средний	694	1266	1	16	L ₃ L ₃ W ₂ W ₂
2	8	-Технический фасадный 16мм АДСП	Щит верхний	694	1266	1	16	L*L ₁ W ₂ W ₂
3	9	-Технический фасадный 16мм АДСП	Щит нижний	693	1266	1	16	L ₃ L ₃ W ₂ W ₃
4	6	-Технический 22мм АДСП	Полка R (50)	1255	230	1	22	L*L ₁ W*W*

1 - Технический 2x25 мм(2мм)

2 - Технический 0,4x19 мм(0,4мм)

3 - Технический 2x19 мм(2мм)

* - (Смотри чертеж)

Спецификация на крепеж, фурнитуру, сборки

Поз. Обозн.	Наименование	Кол-во	Примечание
	Механизм шкаф кровать	1	
	Конфирмат 7,0 X 50, оцинкованный "в плоскость"	10	
	Шкант калиброванный медельный 8 X 40	8	

Комфорт 120 22мм Кромка 2мм ◀ 000_СБ

2. Фасад комфорт

Сборочный чертеж

Количество в изделии, шт. 1

Изготовить, шт. 1

Разработал